



Mobile-i

FULL HD

取扱説明書

注意

使用中に異常な現象があればただちに製品の使用を中止してください。汚れなどをふき取る場合は中性洗剤を使用してください。有機溶剤は使用しないでください。動作が不安定な場合、一度細長いものを使ってリセットボタンを長押しして回復させてください。

警告

付属品は変更しないでください。それによって引き起こす誤動作や故障の責任を当社は負いかねます。

電源に関する付属品は取扱説明書をご覧の上、正しくお使いください。正しく使用しない状態での誤動作や不具合についての責任は当社は負いかねます。

保証について
お買い上げから6ヶ月間です。正しくお使いいただいた場合のみ有効です。

サポートについて
メールでのみ受け付けています。
support@gacoo.com

製造元：ORIENTAL INSPIRATON LIMITED
輸入元：ミタカエレクトロニクス 株式会社
販売元：がくーどっとこむ

目次

このたびはドライブレコーダー Full HD Mobile-i をお買い上げいただきまして誠にありがとうございます。
正しくお使いいただくために必ずこの取扱説明書をお読みください。

外観や色、部品などは今後の開発によっては変更する場合があります。
当社は予告なく製品の仕様や取扱説明書を変更する場合があります。

目次1
製品概要2
各部の名称3
セットアップ4
セッティング5-6
取付方法7-8
録画方法8-9
再生方法10-11
映像の消去12
LEDステータス12
仕様13

内容物

 ご使用になる前に、全ての付属品をご確認ください。

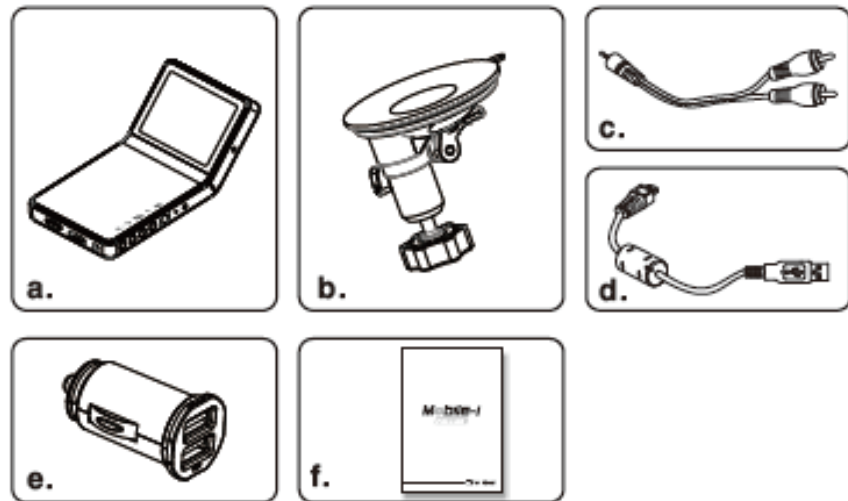

a. Mobile-i

b. 吸引式ホルダー

c. TV接続ケーブル

d. USBケーブル (3m)

 このUSBケーブルを他の製品に使用しないでください。
また、このケーブルを他の製品にも使用しないでください。

e. 車載USBチャージャー

 出力：5V 2A

f. 取扱説明書

各部の名称

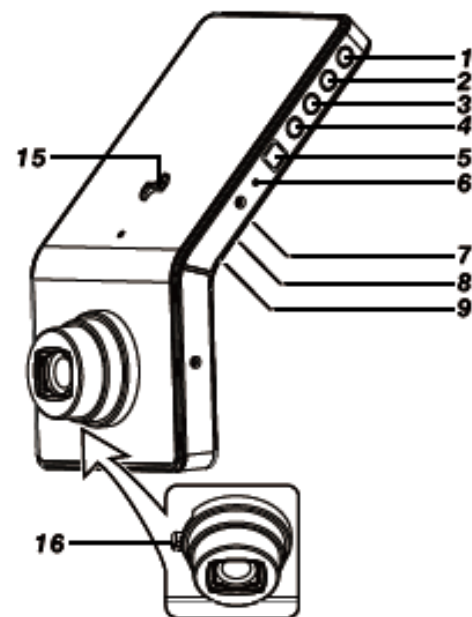

- 1** ^ UPボタン
- 2** v DOWNボタン
- 3** □ モードボタン
- 4** - 決定ボタン
- 5** ⏻ 電源ボタン
- 6** リセットボタン
- 7** LED (緑)
- 8** LED (赤)
- 9** LED (青)

- 10** SDカードSLOT
- 11** HDMIポート
- 12** AV OUT
- 13** USBポート
- 14** マイク入力
- 15** ホルダーくち
- 16** レンズ調整レバー
- 17** LED画面

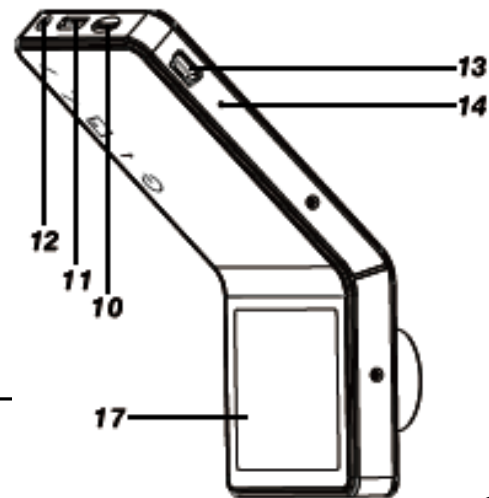

セットアップ

1. マイクロSDカードをスロットに挿入します。

- 💡 2GB~32GBまで対応しています。
マイクロSDカードは別途お買い求め
ください。
(4GB以上Class10を推奨します)

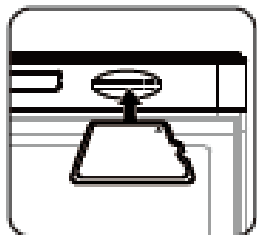

2. 電源を入れ、MODEボタンを押してデータ設定を行います。
行わない場合は工場出荷時のデータになります。

3. 画面表示

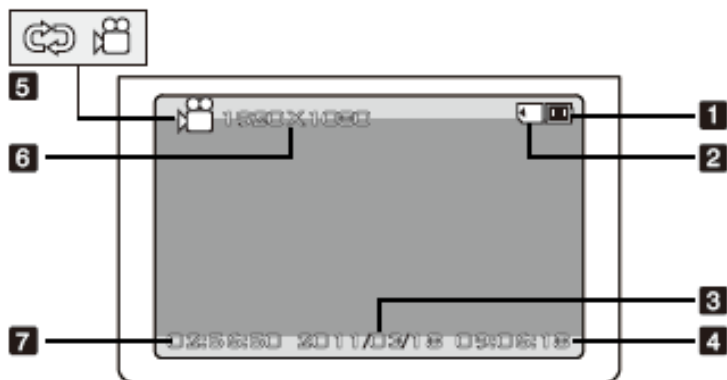

- 1 バッテリー容量
- 2 マイクロSDカードの有無
(挿入されていない場合表示されません)
- 3 日付
- 4 時間
- 5 繰り返し録画のOn/Off
- 6 映像の解像度
- 7 残りの平均録画時間
(繰り返し録画の場合は表示されません)
*記録時間は記録中に表示されます。

4

セッティング

1. MODEボタンを押して設定メニューに入り、↑ボタン と↓ボタン を
使って変更する項目を選び→決定ボタン を押します。

メニューに入り、映像録画設定、解像度、EV、ホワイトバランス、
コントラスト、シャープネス、エフェクト、映像容量を設定すること
ができます。

2. 設定メニューで↑キーを押して、→決定ボタンを押すことで
別の設定項目に入ることができます。(6ページ参照)

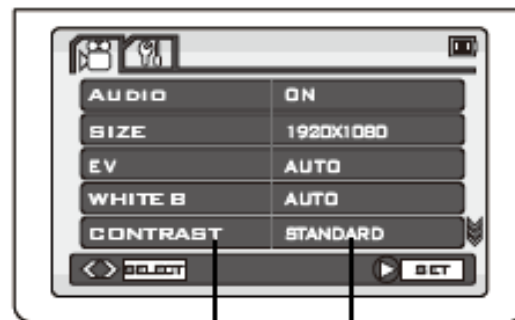

項目 現在の設定

項目	オプション
音声	On/Off (映像のみ記録します)
映像サイズ	1920×1080 / 1280×720 / 848×480 / 640×480
EV	Auto / -2 / -1.7 / -1.3 / -0.7 / -0.3 / +0 / +0.3 / +0.7 / +1 / +1.3 / +1.7 / +2
White Balance	Auto / Fluorescent / Tungsten / Cloudy / Sunny
Contrast	Standard / Soft / Hard
Sharpness	Standard / Soft / Hard
Effect	Off / Vivid / Monochrome / Negative / Sepia / Art
映像容量	300M / 500M / No (上書き録画なし)

💡 太字は初期設定になります。

5

メニューセッティング

こちらのメニューでは、音量、言語、日付、時間、SDカードのフォーマット、システムリセット、エンジン切でオフになる時間、信号の周波数、TVへの信号、時間表示、LCDオフ時間が変更できます。また、一番下にバージョンを表示しています。フォーマットとシステムリセットのみ、Yes（はい）にしてから電源ボタンで行います。

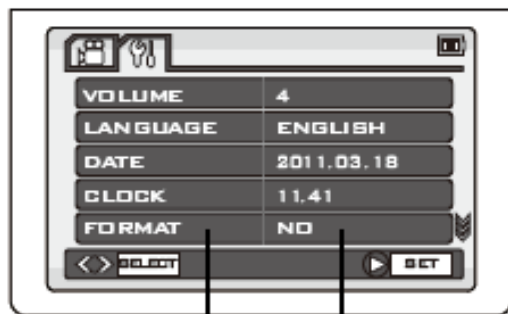

項目 現在の設定

項目	オプション
音量	0/1/2/3/4/5/6/7
言語	Multi-Language
日付	Date Setting
時間	Time Setting
フォーマット	Yes / No <SD Card Format>
システムリセット	Yes / No <Reset to defaults>
自動オフ時間	1 min / 3 mins / 5mins / off
信号機周波数	50Hz / 60Hz <Set the frequency for light>
TVout	NTSC / PAL
時間表示	On / Off
液晶表示	1min / 3mins / 5mins / Off
バージョン	Display the software version No.

6 太字は初期設定になります。

取り付け方法

取り付ける前に日付や時間などを設定してください。

設定は取扱説明書のP5,P6を参照ください。

1. 本体のホルダー口に吸引ホルダーを挿入してから本体を少し回転させロックします。そのあと吸引ホルダーの固定ねじを回してしっかりと固定させます。

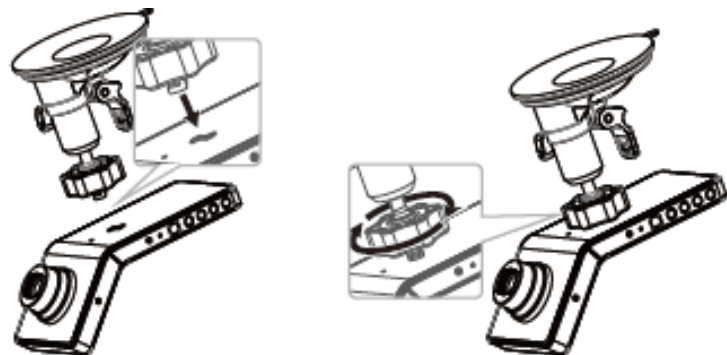

* 吸引ホルダーのレバーを左に回すことでレンズの角度の調整ができます。決定したら右に回して角度を固定してください。



2. 取り付ける場所のフロントガラスを綺麗にしてください。吸引部分をフロントガラスに押し付けレバーを倒すと取り付けることができます。外すときはレバーを上げてください。

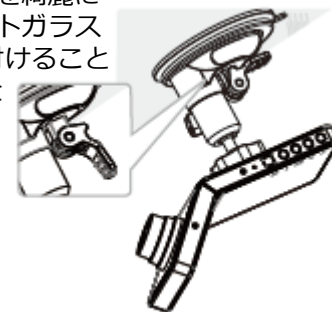

3.USBケーブルを車載USBチャージャーに差し込み,車載USBチャージャーを車へ差し込みます。

4.電源スイッチを押して、画面を見ながらレンズ調整レバーを使って角度を調節してください。



録画方法

1.本体と車載USBチャージャーにつながれたケーブルを接続させて電源が供給されると自動的に録画を開始します。サイクルモードをonにしている場合、SDカードの容量が一杯になったら一番古い映像データが消去されて録画し続けます。もしサイクルモードをoffにしている場合、容量が一杯になったら録画を停止します。

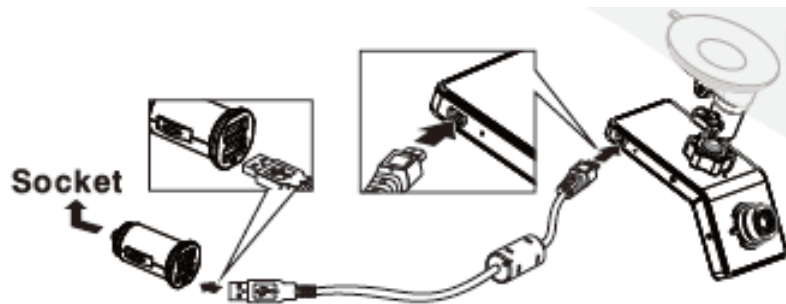

❗電源供給には付属品のケーブルとチャージャーを使用してください。不具合を起こす可能性があります。

本体画面に実際の映像が表示されます。エンジンを切ると10秒後に録画を止めて電源がOffされます。走行中録画したくない場合は電源ボタンを押すと映像が記録されて電源がOffされます。

💡*車によってはエンジンを切っても長時間電源を供給される場合があります。その時は電源ボタンを押して手動で電源をお切りください。

*繰り返し録画をOffにしている場合、メモ리카ード容量が一杯になれば自動的に録画を停止してそれまでの映像を記録します。

2.本体に電源を供給していない場合は電源ボタンを押して画面に映像を表示させているときに電源ボタンを押すと録画が開始されます。

録画中にもう一度電源ボタンを押すと録画がストップされます。電源Offにする場合は電源ボタンをシャットダウン音が鳴るまで長押ししてください。

💡*初めて使用する場合は3時間ほど本体に電源を供給してください。
*長時間使用しない場合、2か月おきに充電をしてください。
*長時間使用しなかった場合、日付や時間がリセットされている場合があります。

再生方法

1.Mobile-iの画面で再生する

Mobile-iの電源を入れて、録画をしていない状態の時に決定ボタンを長押しするとプレビューモードに入ります。

2.PCで再生する

a.Mobile-iからSDカードを取り外し、カードリーダーなどでPCに接続します。サポートするメディアプレイヤーを立ち上げてファイルを選択すると再生されます。

*SDカードの取り外し方：SDカードを一度押すことで一部が出てきますのでつまんで取り出してください。

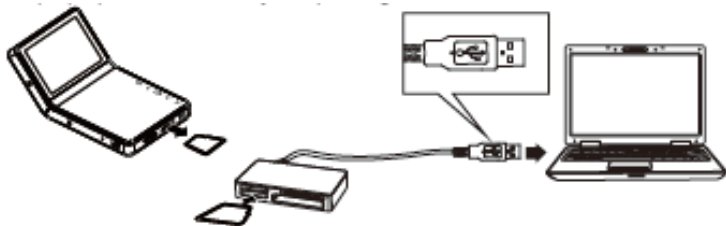



b.Mobile-iとPCをUSBケーブルで接続することでSDカードのファイルが確認できます。サポートするメディアプレイヤーを立ち上げてファイルを選択すると再生されます。

*映像ファイルはDCIMフォルダ内の100MEDIAフォルダにあります。

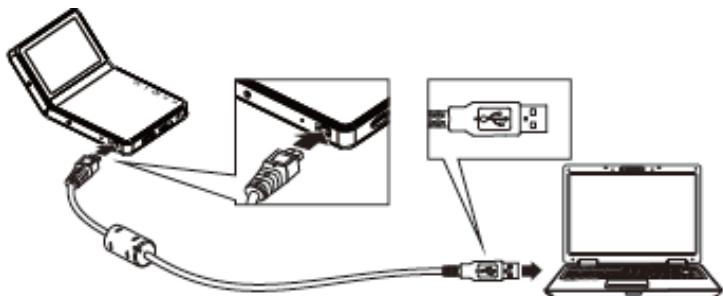
*PC接続用のUSBケーブルは付属していませんので別途お買い求めください。



 * マイクロSDカードを取り出すときには必ず録画を中止し、Mobile-iをシャットダウンしてください。ファイルが壊れる場合があります。

 * Mobile-iとPCを接続するときには必ず録画を中止してください。

 * もし、映像ファイルを残しておきたい場合はPCとMobile-iを接続してファイルをPCへコピーしてください。

* PCと接続したときに音が同期しなかったり、映像が止まったりする場合は一度PCへファイルをコピーしてから再生してください。

3.TVで再生する

a.付属のTV用ケーブルを使ってMobile-iとTVを接続すると、Mobile-iの画面がそのままTVに出力されます。プレビューモード（決定ボタン長押し）からファイルを選択して再生してください。

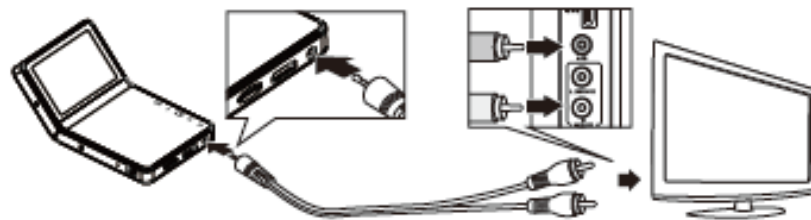

b.HDMIケーブルを使ってHDTVと接続するとMobile-iの画面がそのままHDTVに出力されます。同様にプレビューモードからファイルを選択して再生してください。

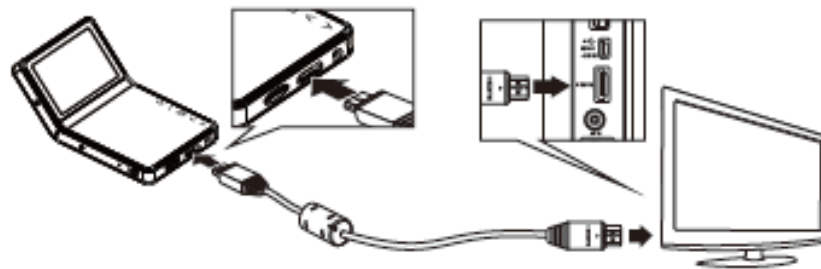

 * TVで再生する場合、まずMobile-iの電源を入れてからTVと接続してください。

* HDMIケーブルは付属していませんので別途お買い求めください。

映像の消去

1.Mobile-iで映像を削除

Mobile-iの電源を入れて、プレビューモードに入ります(P10 参照)
Modeボタンを押すと削除モードに変わります。

決定ボタンで[はい]か[いいえ]か[すべて消去]を選び電源キーを
押すことで実行されます。

2.PCで映像を削除

Mobile-iとPCをつなげ（P10参照）、直接ファイルを削除して
ください。

* PC接続用のUSBケーブルは付属していませんので別途お買い求め
ください。

LED表示

ステータス	Red	Green	Blue
電源OFF	OFF	OFF	OFF
電源ON	OFF	ON	OFF
録画中	FLASH	ON	OFF
SDカードエラー	OFF	FLASH	OFF
USBモード	OFF	ON	ON
USBモード (SDカードなし)	ON	ON	ON
Li-ion Battery 低下	OFF	OFF	Flash and Shut- down automatically

仕様

Image Sensor	5.0 Mega Pixel
Lens	Fixed, 5G, f=2.7mm, F=2.6
Lens アングル	120°
Focusレンジ	1.8m to infinity
Display画面	2.4" TFT LCD
AV Output	HDMI Port, CTS1.2 AV Out Port, CVBS
USB Output	USB Port, USB2.0
TV Out	NTSC / PAL
Video Format	MOV
Video Resolution	1920*1080, 1280*720, 848*480, 640*480
Video Compress Format	MPEG-4AVC / H.264
Audio	Microphone/Speaker
対応記録メディア	32MB Micro SD card
録画方法	Cycle, Not Cycle
時計機能	Yes
言語	Multi-Language
電源	12V / 24V convert 5V, Build in Li-ion Battery
サイズ/重さ	60*120*35mm / 115G
使用温度/保存温度	-10~70℃ / -30~85℃

 車から電力を供給できない場合でのみ内蔵のリチウムイオン電池を
使用してください。車から電力を供給できる場合は使用しないで
ください。